



**ЛИПЕЦКИЙ ГОРОДСКОЙ СОВЕТ ДЕПУТАТОВ
ШЕСТОЙ СОЗЫВ
48 СЕССИЯ**

РЕШЕНИЕ

26.03.2024

г.Липецк

№ 699

**О работе Липецкого городского Совета депутатов
шестого созыва в 2023 году**

Рассмотрев информацию о работе Липецкого городского Совета депутатов шестого созыва в 2023 году, представленную председателем Липецкого городского Совета депутатов, руководствуясь статьями 40, 59 Устава городского округа город Липецк Липецкой области Российской Федерации, принятого решением Липецкого городского Совета депутатов от 24.02.2015 № 990, учитывая решение постоянной комиссии Липецкого городского Совета депутатов по правовым вопросам, местному самоуправлению и депутатской этике, Липецкий городской Совет депутатов

РЕШИЛ:

1. Принять к сведению информацию о работе Липецкого городского Совета депутатов шестого созыва в 2023 году (прилагается).
2. Направить настоящее решение Главе города Липецка для официального опубликования.
3. Настоящее решение вступает в силу со дня его принятия.

И.о. председателя
Липецкого городского
Совета депутатов

Б.В.Понаморёв

Информация о работе Липецкого городского Совета депутатов шестого созыва в 2023 году

Принята решением Липецкого городского
Совета депутатов от 26.03.2024 № 699

Липецкий городской Совет депутатов является представительным органом местного самоуправления города Липецка.

Липецкий городской Совет депутатов осуществляет свои полномочия в соответствии с Конституцией Российской Федерации, федеральными законами, законами Липецкой области и Уставом городского округа город Липецк Липецкой области Российской Федерации.

Полномочия шестого созыв Липецкого городского Совета депутатов начались 25 сентября 2020 года.

В 2023 году представительный орган местного самоуправления города Липецка работал в полном составе – 36 депутатов.

Три депутата работают в городском Совете на постоянной основе, все остальные депутаты осуществляют свои полномочия без отрыва от основной производственной или служебной деятельности, работают на общественных началах.

Деятельность представительного органа местного самоуправления в 2023 году была, прежде всего, направлена на повышение жизненного уровня населения, создание правовой основы для комфортного проживания на территории нашего города. Прошедший год был насыщен событиями и мероприятиями, которые отразились на социально-экономическом, общественно-деловом и культурном развитии города.

Основная деятельность

В 2023 году состоялось 14 сессий Липецкого городского Совета депутатов (из них 1 – внеочередное заседание), в ходе которых в пределах своих полномочий представительный орган местного самоуправления города Липецка принимал решения. В соответствии с повестками дня на сессиях в отчетном периоде рассмотрено 169 вопросов и принято 213 решений, в числе которых 70 нормативных правовых актов и 65 правовых актов ненормативного характера.

Большинство внесенных и рассмотренных нормативных правовых актов относятся к вопросам бюджетно-финансовой, имущественной и земельной сферы, жилищно-коммунальной и градостроительной деятельности.

Распределение решений, принятых городским Советом в 2023 году в разрезе постоянных комиссий, отражено на диаграмме 1.

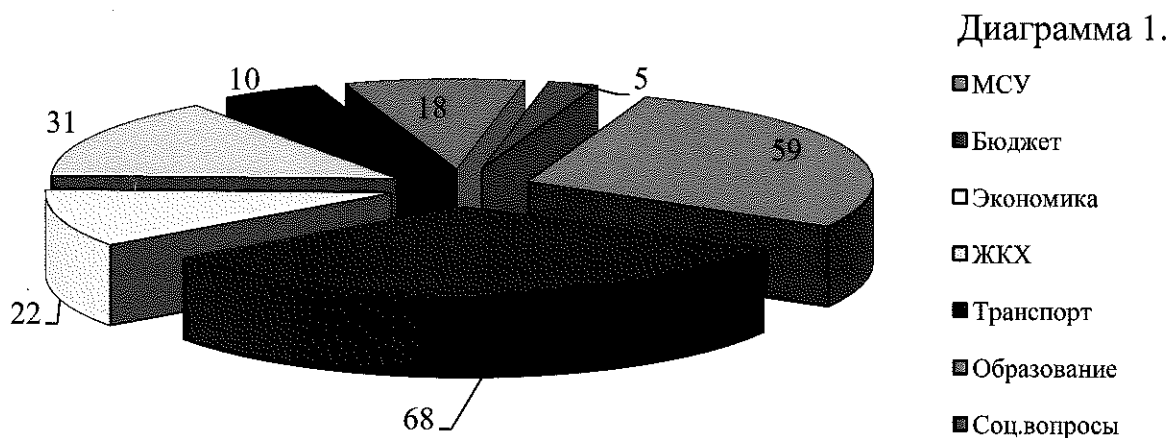

В 2023 году для предварительного обсуждения вопросов, внесённых на рассмотрение представительного органа, было проведено 94 заседания постоянных комиссий, на которых рассмотрено 493 вопроса различной направленности. С целью более детального изучения положения дел по отдельным вопросам в отчетном периоде были проведены заседания: выездные – 3, совместные – 3, внеочередные – 14, а также заседания в форме рабочих совещаний и встреч – 11.

Количество заседаний в 2023 году в разрезе постоянных комиссий отражено на диаграмме 2.

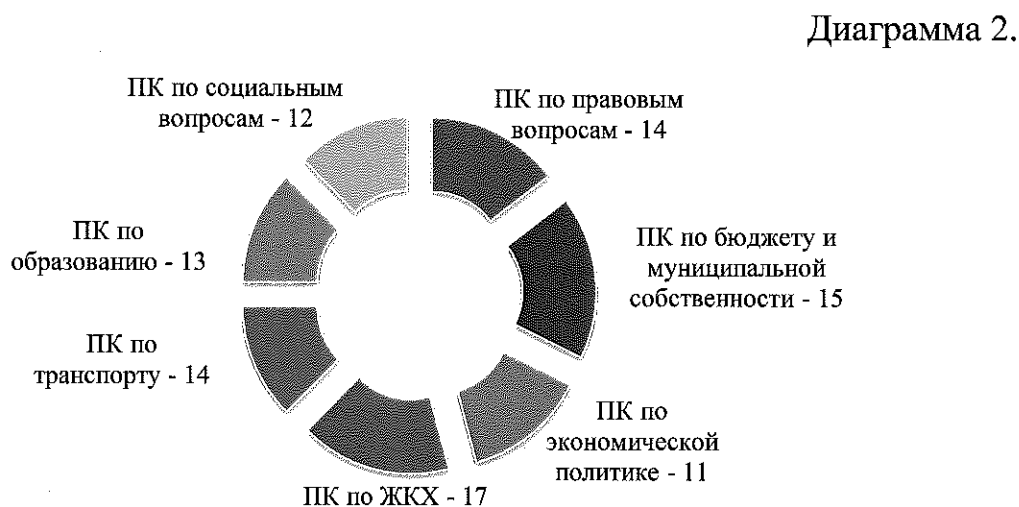

Количество вопросов, рассмотренных на заседаниях постоянных комиссий в 2023 году в разрезе постоянных комиссий, отражено на диаграмме 3.



Диаграмма 3.

- ПК по МСУ
- ПК по бюджету
- ПК по экономике
- ПК по ЖКХ
- ПК по транспорту
- ПК по образованию
- ПК по соцвопросам

Нормотворческая деятельность

Липецкий городской Совет депутатов является главным нормотворческим органом муниципального образования.

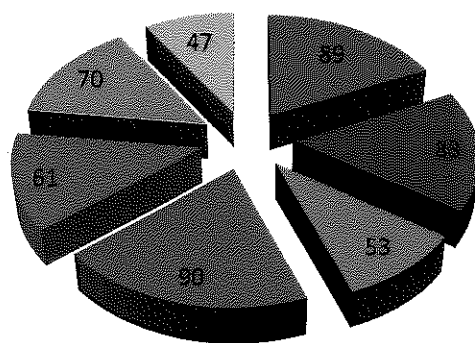
Совершенствуя правотворческую базу, депутаты Липецкого городского Совета вносят свой вклад в развитие города Липецка.

В 2023 году в Липецкий городской Совет депутатов субъектами правотворческой инициативы внесено 70 проектов нормативных правовых актов и 65 проектов актов ненормативного характера.

Количество внесенных проектов нормативных правовых актов в Липецкий городской Совет депутатов в 2023 году в разрезе субъектов правотворческой инициативы отражено на диаграмме 4.

Диаграмма 4.

- Председатель городского Совета депутатов
- Глава города

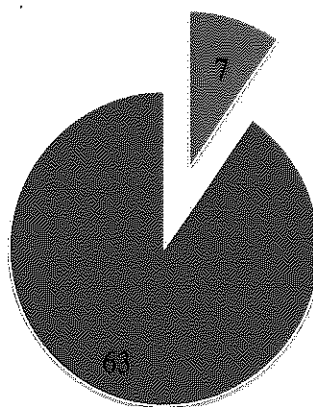

Распределение принятых нормативных правовых актов в 2023 году по предметам регулирования представлено на диаграмме 5.

Диаграмма 5

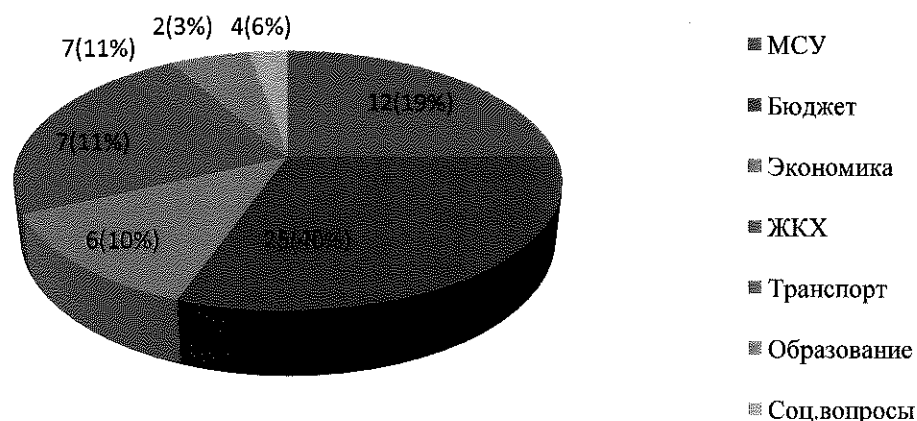

Депутаты активно участвовали в обсуждении проектов муниципальных правовых актов, высказывая и отстаивая свою позицию, внося предложения и замечания. Проекты детально прорабатывались с участием всех заинтересованных лиц.

Центральное место в правотворческой деятельности заняла работа над внесением изменений в Устав городского округа город Липецк Липецкой области Российской Федерации. Устав приводился в соответствие с действующим законодательством Российской Федерации, а также в связи с изменениями организационного характера в администрации города Липецка. Поправки коснулись деятельности Молодежного парламента (срок полномочий молодых парламентариев увеличивается до 2,5 лет, а их количество теперь 36, по числу городских округов), изменений в структуре администрации города Липецка (упразднение должности первого заместителя главы администрации города Липецка и перераспределение его полномочий), а также нормы, содержащей основание для досрочного прекращения полномочий депутата в случае отсутствия без уважительных причин на всех заседаниях городского Совета в течение шести месяцев подряд.

Глава VIII Устава «Избирательная комиссия города Липецка» утратила силу. Еще в прошлом году ее полномочия переданы территориальной избирательной комиссии Октябрьского округа.

В отчетном периоде городской Совет принял ряд муниципальных правовых актов в сфере бюджетных отношений.

К исключительной компетенции Липецкого городского Совета депутатов согласно Уставу городского округа город Липецк Липецкой области Российской Федерации относится утверждение бюджета города. Бюджет города является главным финансовым документом города Липецка.

В течение отчетного периода непрерывно шла работа над бюджетом города Липецка на 2023 год и плановый период 2024 и 2025 годов, утвержденным в декабре 2022 года. Изменения вносились 8 раз, что было обусловлено распределением средств экономии по результатам размещения муниципального заказа, уточнением расходов и доходов на сумму межбюджетных трансфертов, передаваемых бюджету города Липецка из регионального бюджета, перераспределением средств между главными распорядителями и направлениями расходов бюджета, а также с необходимостью увеличения действующих расходных обязательств, что позволило принимать меры по своевременному и рациональному расходованию средств местного бюджета.

Бюджет в 2023 году был направлен на решение важнейших задач, связанных с обеспечением экономической стабильности, формированием и исполнением бюджета на основе муниципальных программ, проведения структурных реформ в социальной сфере с учетом оптимизации действующих расходных обязательств и перераспределения имеющихся ресурсов на наиболее приоритетные направления социально-экономического развития. Структура расходов бюджета в 2023 году представлена на диаграмме 6.

Диаграмма 6.

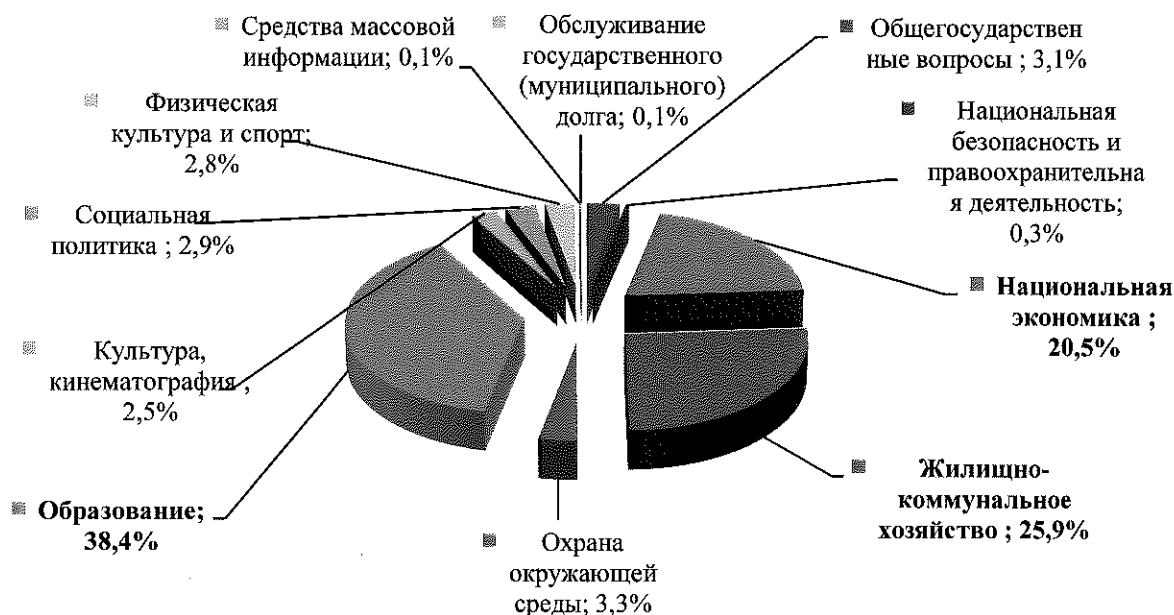

Значительная доля средств направлена на обеспечение жилыми помещениями граждан, переселяемых из аварийного дома по улице 9 микрорайон, дом 16 (377,0 млн рублей); на модернизацию инфраструктуры общего образования (строительство школы в микрорайоне «Елецкий» – 316,0 млн рублей); проведение капитального ремонта объектов

общеобразовательных организаций; обеспечение бесплатным горячим питанием обучающихся по образовательным программам начального общего образования; обеспечение дорожной деятельности в рамках реализации национального проекта «Безопасные качественные дороги»; на строительство и реконструкцию объектов; на реализацию муниципальных программ, направленных на выполнение требований антитеррористической защищенности образовательных организаций и другие.

Кроме того, выделены средства на осуществление полномочий по обеспечению жильем отдельных категорий граждан, установленных Федеральным законом от 24.11.1995 № 181-ФЗ «О социальной защите инвалидов в Российской Федерации»; на реализацию мероприятий по стимулированию программ развития жилищного строительства в части строительства (реконструкции) объектов водоснабжения и (или) водоотведения.

Внесены изменения в Положение «Об уплате земельного налога на территории города Липецка», предусматривающие предоставление права на льготу по уплате земельного налога в размере 50% от исчисленной суммы налога в отношении земельных участков, частей земельных участков, расположенных под объектами связи и центрами обработки данных для организаций, осуществляющих деятельность в сфере телекоммуникаций; разработку компьютерного программного обеспечения, консультационные услуги в данной области и другие сопутствующие услуги; деятельность по обработке данных, предоставление услуг по размещению информации и связанную с этим деятельность в соответствии с Общероссийским классификатором видов экономической деятельности, при условии, что доходы от указанных видов деятельности составляют не менее 70% от всех доходов организации по итогам налогового периода.

Изменения в Положение «Об основах бюджетного устройства и бюджетного процесса в городе Липецке» утверждены в целях приведения Положения в соответствие с нормами бюджетного законодательства Российской Федерации в части отмены норм, ограничивающих размер резервного фонда администрации города Липецка; оптимизации состава документов, представляемых одновременно с проектом бюджета в части исключения проекта бюджетного прогноза; ведомственных целевых программ; а также уточнены источники формирования дорожного фонда города Липецка.

В отчетном периоде внесены изменения в Положение «Об оплате труда работников муниципальных учреждений города Липецка». Изменения в Положение вносились трижды и касались:

– уточнения показателей и порядка отнесения к группам по оплате труда руководителя МКУ «Управление капитального ремонта»;

– уточнения показателей, характеризующих объем деятельности учреждений дополнительного образования в сфере культуры и искусства, подведомственных департаменту культуры и искусства администрации города Липецка и дополнения показателями, позволяющими определить группу по оплате труда руководителя МАУДО «Школа креативных индустрий»;

– увеличения с 1 января 2024 года должностных окладов отдельным категориям работников бюджетной сферы (образование, здравоохранение и культура) на 8%, что привело к росту их заработной платы.

Внесены изменения в Положение «Об оплате труда работников органов местного самоуправления города Липецка, замещающих должности, не являющиеся должностями муниципальной службы города Липецка», после принятия которых, должностные оклады работников, замещающих должности, не являющиеся должностями муниципальной службы, были увеличены в 1,055 раза.

Внесены изменения в «Положение об организации работы с наказами избирателей города Липецка». Изменения коснулись сроков утверждения Плана мероприятий на очередной финансовый год. Теперь указы синхронизированы с утверждением бюджета города Липецка, исключена информация об объемах финансирования реализации наказов, так как она не имеет ограничений, а информация о ходе выполнения наказов будет публиковаться на сайте городского Совета депутатов.

Липецким городским Советом утвержден Порядок создания и использования, в том числе на платной основе, парковок (парковочных мест), расположенных на автомобильных дорогах общего пользования местного значения городского округа город Липецк.

Вопрос внедрения механизма платного парковочного пространства назревал давно. Город Липецк один из последних внедряет платное парковочное пространство после глубокого анализа всех существующих практик.

Согласно документу, стоимость часа стоянки составила 34 рубля. При этом у поликлиник, школ или детских садов парковка час в сутки бесплатна. Правом бесплатной парковки смогут воспользоваться

участники и инвалиды Великой Отечественной войны, ветераны боевых действий, члены семей погибших (умерших) инвалидов ВОВ и фронтовиков, Герои Советского Союза, Герои Российской Федерации, Герои Социалистического труда, Герои Труда Российской Федерации, полные кавалеры ордена Трудовой Славы, узники концлагерей, чернобыльцы, Почетные граждане города и области, многодетные семьи, участники СВО и члены их семей, владельцы электромобилей. В списке льготников 17 категорий.

Время действия платного использования парковок – с понедельника по пятницу (включительно) с 8 до 20 часов, за исключением нерабочих праздничных дней. Не придется оплачивать и в случае, если автомобиль простоит меньше 15 минут. Для жителей домов красных линий, которые попадают в зону платного паркинга, предусмотрено резидентское разрешение стоимостью 1508 рублей в год.

Доходы от платных парковок будут поступать в городской бюджет. Средства планируют направлять на развитие общественного транспорта, обслуживание стоянок, благоустройство общественных пространств и ремонт дорог.

Липецким городским Советом была принята новая редакция Программы комплексного развития транспортной инфраструктуры муниципального образования город Липецк на период 2023-2035 годы. Данная Программа направлена на всестороннее развитие транспортной инфраструктуры города Липецка и обеспечение:

- безопасности и эффективности транспортного обслуживания населения, а также юридических лиц и индивидуальных предпринимателей, осуществляющих экономическую деятельность на территории г. Липецка;

- доступности объектов транспортной инфраструктуры для населения и субъектов экономической деятельности в соответствии с нормативами градостроительного проектирования г. Липецка;

- развития транспортной инфраструктуры в соответствии с потребностями населения в передвижении, субъектов экономической деятельности – в перевозке пассажиров и грузов на территории г. Липецка;

- развития транспортной инфраструктуры, сбалансированной с градостроительной деятельностью;

- приоритетных условий для обеспечения безопасности жизни и здоровья участников дорожного движения по отношению к экономическим результатам хозяйственной деятельности;

– приоритетных условий движения транспортных средств общего пользования по отношению к иным транспортным средствам;

– условий для пешеходного и велосипедного передвижения населения;

– повышения эффективности функционирования действующей транспортной инфраструктуры.

В 2023 году депутатами городского Совета рассмотрен ряд важных документов. В частности, скорректирована Стратегия социально-экономического развития до 2035 года.

Главная стратегическая задача развития города – это устойчивый рост качества жизни населения, которая может быть достигнута при наличии эффективной и сбалансированной экономики, благоприятных условий для жизни, а также эффективной исполнительной власти.

В Стратегии представлены пятнадцать основных направлений социально-экономической политики муниципального образования, а именно:

- демографическая политика и здравоохранение;
- физическая культура и спорт;
- социальные услуги и борьба с бедностью;
- образование;
- культура и туризм;
- молодежная политика;
- транспортная инфраструктура;
- строительный комплекс;
- жилищное хозяйство и энергетика;
- природные ресурсы, улучшение экологической ситуации;
- политика в области экономики и предпринимательства, esg-трансформация;
- рынок труда и кадровое обеспечение;
- инвестиционная политика и политика в сфере инноваций;
- информационные технологии и деятельность в сфере телекоммуникаций;
- гражданское общество и клиентоцентричность.

В каждом вышеуказанном стратегическом направлении установлены ключевые индикаторы. Для реализации Стратегии определены стратегические проекты:

- сохранение и развитие человеческого капитала;

- Липецк – экономически развитый региональный центр с диверсифицированной экономикой;
- развитие и модернизация жилищно-коммунального комплекса города;
- формирование сбалансированной транспортной системы города;
- формирование комфортной, экологически благополучной городской среды;
- развитие гражданского общества и местного самоуправления;
- Липецк – город удобный для проживания.

Также, в документе нашли отражение 31 флагманский проект с указанием планируемых сумм финансирования в рамках трех основных сценариев и сроков их реализации.

Внесены изменения в муниципальные программы «Развитие образования города Липецка», «Липецк – мы вместе!», «Охрана окружающей среды города Липецка», «Управление муниципальными финансами и муниципальным долгом города Липецка», «Развитие физической культуры и спорта в городе Липецке», «Развитие жилищно-коммунального хозяйства города Липецка», «Градостроительная деятельность на территории города Липецка», «Защита населения и территории города Липецка от чрезвычайных ситуаций природного и техногенного характера, обеспечение безопасного проживания граждан», «Благоустройство территории города Липецка», «Профилактика терроризма и экстремисткой деятельности на территории города Липецка», «Развитие культуры и туризма в городе Липецке», «Развитие муниципальной службы в городе Липецке», «Развитие экономического потенциала города Липецка», «Развитие транспорта и дорожного хозяйства города Липецка», «Формирование современной городской среды города Липецка». Большинство вносимых изменений касались названия подпрограмм, целей, задач, ожидаемых конечных результатов, финансирования, мероприятий, ключевых индикаторов, показателей задач муниципальных программ и другого.

Осуществление контрольных функций Липецкого городского Совета депутатов

Значительное место в деятельности городского Совета уделялось и уделяется реализации полномочий в области контроля за исполнением органами местного самоуправления и должностными лицами местного самоуправления полномочий по решению вопросов местного значения, так

как они отражают общественную значимость и публичность деятельности представительного органа.

В 2023 году на сессиях и заседаниях постоянных комиссий рассматривались вопросы, касающиеся положения дел в области образования, здравоохранения, культуры, спорта, коммунальной сферы, поднимались вопросы благоустройства, транспортного обслуживания, организации безопасности населения, переселения граждан из аварийного жилья и другие не менее важные вопросы. Под контролем депутатов находится бюджетный процесс в муниципальном образовании, в том числе и вопросы соблюдения бюджетного законодательства, целевого и эффективного использования денежных средств из городского бюджета.

С целью выполнения контрольных функций представительным органом в отчетном году были рассмотрены отчеты о деятельности Главы города Липецка и администрации города Липецка, Управления Министерства внутренних дел Российской Федерации по городу Липецку, Счетной палаты города Липецка, департаментов и управлений администрации города Липецка, муниципальных учреждений города Липецка, а также информации о ходе исполнения 16 муниципальных программ.

В отчетном периоде городской Совет заслушал информацию Фонда капитального ремонта общего имущества многоквартирных домов Липецкой области о реализации областной программы капитального ремонта. Согласно представленной информации по итогам 2022 года были выполнены работы в 132 многоквартирных домах города Липецка общей стоимостью 1 112,5 млн рублей, из них: заменена стропильная система и кровельное покрытие на 24 крышах; отремонтированы 51 фасад и фундамент; заменено 152 единицы лифтового оборудования; отремонтировано внутридомовых инженерных сетей и подвальных помещений – 120.

С 1 января 2023 года в Липецкой области установлен единый тариф на капитальный ремонт в размере 11,80 руб/кв.м.

Депутаты выразили свою обеспокоенность тем, что из-за недобросовестных подрядчиков несколько лет подряд на начало зимы дома были с раскрытой кровлей и предложили выходить на более ранние сроки выполнения работ именно по ремонту кровли и систем отопления. Это наиболее болезненная тема для жителей города, они обращаются к депутатам за помощью.

Кроме того, депутаты обратили внимание, что на 2023 год планировались работы в 143 МКД, из них замена лифтов – всего 53 единицы.

Вместе с тем, депутаты отметили позитивные моменты в работе Фонда капремонта. Например, в 2022 году отремонтировано 152 лифта, а в 2021 году - 132, в том числе с привлечением средств публично-правовой компании Фонда развития территорий. Проведены мероприятия по энергосбережению, что позволило добиться экономии потребления энергоресурсов и уменьшить плату за их потребление в 1500 рублей в месяц для каждой семьи, условия проживания улучшили на 87 семей больше, чем в 2021 году.

В порядке контроля депутатами в отчетном периоде рассматривался вопрос о техническом состоянии многоквартирных жилых домов на территории города Липецка. Дефекты несущих конструкций имеют 29 многоквартирных домов города. Усиление несущих конструкций выполнено в 21 доме, в том числе по улицам: Интернациональная, 29, Гагарина, 41, Ленина, 9, Ковалёва, 107а, Баумана, 333/16, Крупской, 10, Гагарина, 129, Фурманова, 36а, 9 микрорайон, 2, Металлистов, 4, Суворова, 1, Невского, 10, 11, Энгельса, 1/1, Смыслова, 1, Московская, 85, пр. Мира, 6, 15, 18, 27. Техническое состояние данных домов не вызывает опасения. В 8 многоквартирных домах выявлено критическое состояние конструктивных элементов, необходимо проведение работ по усилению несущих конструкций по улицам: Космонавтов, 10, Терешковой, 13а, Московская, 135, 9 микрорайон, 16, Зегеля, 13а, Крылова, 63а, 9 микрорайон, 22/2, Скороходова, 11.

Депутаты рекомендовали администрации города Липецка взять на особый контроль проведение мониторинга за техническим состоянием многоквартирных жилых домов на территории города Липецка по улицам: Космонавтов, 10, Терешковой, 13а, Зегеля, 13а, Скороходова, 11, Московская, 135, 9 микрорайон, 22/2, Крылова, 63а.

Ежегодно в стенах Липецкого городского Совета рассматривается вопрос о ходе подготовки объектов жилищно-коммунального хозяйства и социальной сферы города Липецка к работе в осенне-зимний период. В 2023 году на объектах инженерной инфраструктуры города ресурсоснабжающими организациями был выполнен ремонт тепловых сетей 11,4 км, в том числе: текущий ремонт – 10,4 км, капитальный ремонт – 1,3 км, а также ремонт 70 ед. оборудования в котельных, участков кабельных и воздушных линий – 2,4 км, трансформаторных подстанций – 7 ед., а также выполнен ремонт 600 м водопроводной сети и 30 м – сети

водоотведения. В ходе подготовки жилищного фонда города Липецка к отопительному периоду управляющими организациями, обслуживающими многоквартирные дома, выполнены работы по ремонту: свыше 45 км внутридомовых трубопроводов системы отопления; около 116 тыс. кв.м кровли; свыше 40 тыс.м межпанельных швов; ревизии и замене внутридомовой запорной арматуры (53917 шт.); остеклению более 3 тыс. кв.м оконных проемов.

При подготовке объектов социальной сферы города к отопительному периоду 2023-2024 годов выполнены работы по ремонту кровли в образовательных учреждениях №№ 21, 42, 45 и замене оконных блоков в образовательном учреждении № 45 и в детской школе искусств № 11.

Паспорта и акты готовности к отопительному сезону получены управляющими организациями и ТСЖ, обслуживающими многоквартирные дома, учреждениями социальной сферы, теплоснабжающими и теплосетевыми организациями.

Депутаты обратили внимание на количество незавершенных раскопок и на то, что не везде после проведения ремонта на объектах инженерной инфраструктуры города восстановлено благоустройство. Например, на пересечении улиц Краснознаменная, Краснозаводская и Коммунистическая не завершены ремонтные работы. Кроме того, депутаты указали на тот факт, что после проведения гидравлических испытаний в рамках подготовки к отопительному сезону в дальнейшем происходят повреждения в системе отопления и горячего водоснабжения.

Депутаты рекомендовали администрации города Липецка взять на особый контроль проведения мониторинга исполнения мероприятий по подготовке жилищного фонда к зимнему периоду и совместно с филиалом ПАО «Квадра»-«Липецкая генерация», МУП «Липецктеплосеть», управляющими организациями обеспечить завершение работ, связанных с пуско-наладкой внутридомовых систем теплоснабжения и горячего водоснабжения; своевременно отрабатывать все жалобы и заявки жителей с управляющими и ресурсоснабжающими организациями, в том числе с выездом на место.

В порядке контроля городским Советом рассматривались обращения граждан. Так, например, рассмотрено обращение по вопросам жилищно-коммунального хозяйства, санитарного состояния и благоустройства дворовой территории. Депутаты отметили, что при визуальном осмотре дворовая территория, ограниченная домами № 3 по улице Ворошилова и № 38 по улице Первомайская, находится в ненадлежащем состоянии: не организована парковка автомобилей, что мешает своевременно вывозить

мусор, некачественно убрана контейнерная площадка, разрушено асфальтовое покрытие проездов и тротуаров, через двор дома № 3 постоянно проезжают машины, что является небезопасным для жителей.

По итогам администрации города Липецка рекомендовано: принять меры по недопущению ненадлежащего качества оказания услуг по отоплению; обеспечить контроль по содержанию придомовой территории, проработать вопрос установки евроконтейнеров; включить в план мероприятий дворовую территорию дома № 3 по улице Ворошилова для проведения ремонта проездов и тротуаров, проработать вопрос установки камер видеонаблюдения и др.

В порядке контроля, проведено совещание у председателя Липецкого городского Совета депутатов по вопросу о состоянии дел по рассмотрению обращений жителей по вопросам жилищно-коммунального хозяйства, санитарного состояния и благоустройства дворовой территории по адресу: улица Ворошилова, дом № 3. Ответственным и заинтересованным лицам даны соответствующие поручения.

В октябре 2023 года депутаты вернулись к данному вопросу и приняли решение оставить его на контроле до решения по существу.

Кроме того, депутатами рассматривались вопросы, связанные с осуществлением контроля исполнения решений городского Совета и постоянных комиссий, а также вопросы о реализации на территории города федеральных, областных законов и нормативных правовых актов города. Работа по контрольным решениям сессий и комиссий ведется в постоянном режиме.

Работа с обращениями граждан и организаций

В 2023 году в Общественную приемную Липецкого городского Совета депутатов поступило 1673 обращения.

В адрес председателя, заместителя председателя и депутатов городского Совета зарегистрировано 351 письменное обращение.

Из общего количества зарегистрированных письменных обращений вне личных приемов, проводимых в общественной приемной городского Совета, поступило 921 обращение, из них 676 – по электронной почте или через интернет-приемную на официальном сайте горсовета.

В отчетном периоде утвержденным графиком приемов граждан были назначены 48 личных приемов в общественной приемной городского Совета.

Количество обращений, поступивших в общественную приемную Липецкого городского Совета депутатов, отражено на диаграмме 7.

Диаграмма 7.

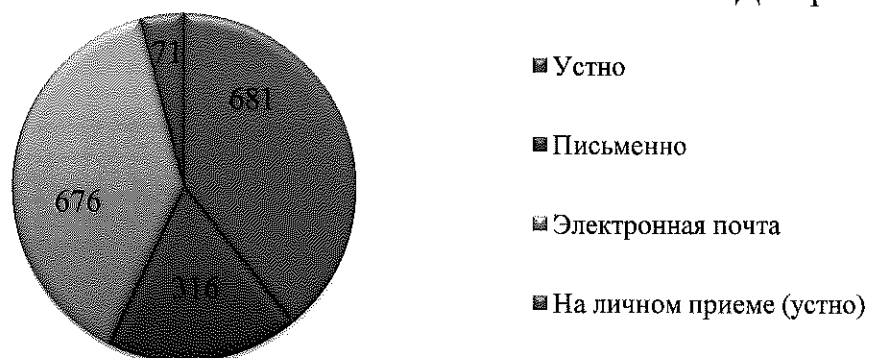

Сравнительный анализ по количеству поступивших обращений в Липецкий городской Совет депутатов за период 2021-2023 гг. отражен в таблице 1.

Таблица 1.

Показатели/период	2023 год	2022 год	2021 год
Всего поступило обращений	1673	1957	2028
Устно (по телефону, личные консультации)	681	1010	790
Зарегистрировано всего обращений, в том числе:	992	947	1238
- поступившие вне личных приемов (в т.ч. по электронным каналам связи)	921 (676 электрон.)	868 (544 электрон.)	1150 (858 электрон.)
- поступившие на личном приеме	71	79	88
Количество проведенных личных приемов	48	64	71

Кроме того, граждане непосредственно обращались в приемную депутата по своему округу. В отчетном периоде таких обращений к депутатам поступило 641.

Всего в 2023 году в ходе личных приемов в общественной приемной городского Совета поступило 71 обращение.

Как и в предыдущие годы, граждане преимущественно обращались индивидуально. Из 992 зарегистрированных обращений:

- индивидуальных – 912,
- коллективных – 66,
- анонимных – 14.

Основные проблемные темы, поднимаемые горожанами в своих обращениях – это вопросы градостроительства и благоустройства территорий, оказание услуг в сфере ЖКХ, капитальный ремонт и ремонт подъездов, оплата коммунальных услуг, вывоз мусора, уборка территории; вопросы безопасности дорожного движения, установки дорожных знаков,

организация парковок; вопросы социальной поддержки и социального обслуживания горожан; жилищные, земельные и иные обращения и письма по вопросам трудоустройства, оказания материальной помощи, обращения информационного характера.

Следует отметить, что в 2023 году в адрес депутатского корпуса городского Совета поступило 12 благодарственных писем.

Тематика обращений, поступивших в Липецкий городской Совет депутатов, отражена на диаграмме 8.

Диаграмма 8.

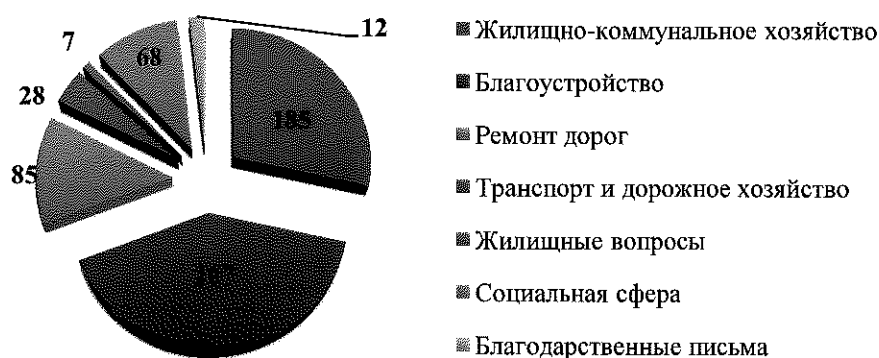

Сравнительный анализ по тематике обращений, поступивших в Липецкий городской Совет депутатов за период 2021-2023 гг., отражен в таблице 2.

Таблица 2.

Тематика обращений граждан	2023 год	2022 год	2021 год
Благоустройство	267	246	284
Жилищно-коммунальное хозяйство	185	269	346
Ремонт дорог	85	99	124
Социальная сфера	68	28	85
Транспорт и дорожное хозяйство	28	40	42
Жилищные вопросы	7	27	24
Благодарственные письма	12	8	13

В течение 2023 года в общественную приемную вне рамок личного приема поступило 681 устное обращение (по телефону или лично). Устные обращения затрагивают широкий круг вопросов. Наряду с информацией о работе депутатского корпуса, предоставляется справочная информация, не относящаяся к компетенции представительного органа, проводятся консультации граждан и даются рекомендации по действиям в сложившейся ситуации.

Кроме того, в отчетном периоде продолжилось совершенствование способов взаимодействия с жителями с учетом возможностей современных средств интернет-коммуникаций. Липецким городским Советом разработан и запущен сервис для коммуникации с жителями города

Липецка и обратной связи – чат-бот «Советы горсовету» в мессенджере Telegram. Теперь любой желающий может сообщить о проблеме, высказать мнение или направить предложение по развитию города в городской Совет. За четыре месяца 2023 года работы в чат-бот поступило 88 сообщений, каждое из которых рассмотрено во взаимодействии с администрацией города Липецка. Все жители получили обоснованные ответы на свои вопросы.

Тематика обращений, поступивших в чат-бот Липецкого городского Совета депутатов, отражена в диаграмме 9.

Диаграмма 9

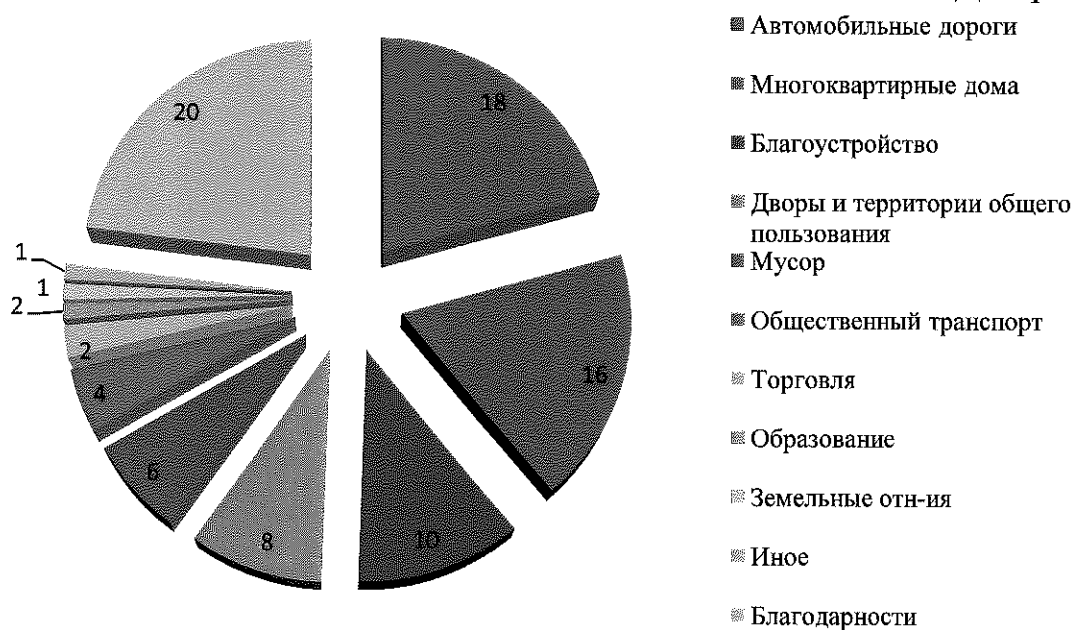

Наиболее острой в сообщениях стала тема автомобильных дорог, жители поднимали вопросы по состоянию дорожной инфраструктуры, ремонту дорог, очистке от снега и наледи, организации парковок. На втором месте тема благоустройства: требуют внимания содержание и обновление внутридворовых территорий, опиловка деревьев. Третье место занимают вопросы тепло-, водоснабжения и водоотведения в многоквартирных домах, деятельности управляющих организаций по содержанию домов. Кроме того, поступали вопросы, касающиеся мусорных площадок, общественного транспорта и другие. В связи с деятельностью депутатов в интересах населения поступило 20 благодарностей в их адрес.

Работа депутатов Липецкого городского Совета депутатов в избирательных округах

Важнейшим направлением деятельности депутатов городского Совета является работа с избирателями. Это, прежде всего, встречи с жителями, непосредственное обсуждение и решение вопросов в ходе проведения встреч, сходов, осуществление приема граждан, рассмотрение обращений жителей, проведение отчетов перед избирателями.

В отчетном периоде депутаты городского Совета находились в ежедневном контакте со своими избирателями, отстаивали их интересы в органах местного самоуправления и государственной власти.

Депутаты отслеживают текущую ситуацию в избирательных округах и в случае необходимости оперативно содействуют в решении проблем.

Безусловным приоритетом деятельности депутатов было и остаётся выполнение наказов избирателей, повышение уровня благосостояния и улучшение качества жизни жителей нашего города.

Как правило, большая часть наказов избирателей касается проблем жилищно-коммунального хозяйства и вопросов благоустройства, а именно текущих крыш, неотремонтированных дорог, освещения и озеленения улиц, ликвидации стихийных свалок и т. д. Зачастую наказания избирателей касаются разрешения наиболее социально острых проблем повседневной жизни, требующих финансовых затрат. Поэтому вопросы правового регулирования финансового обеспечения исполнения наказов являются наиболее актуальными.

В соответствии с Положением «Об организации работы с наказами избирателей города Липецка» сформирован сводный перечень наказов избирателей на 2023 год.

Наказы избирателей по основным сферам направленности приведены в диаграмме 10.

старшеклассников, членов Молодежного парламента при Липецком городском Совете депутатов.

Парламентарии активно принимают участие в мероприятиях в рамках реализации проекта «Крепкая семья». Данный проект призван защищать права семей и поддерживать семейные ценности. За отчетный период в его рамках были проведены десятки различных мероприятий. Это конкурсы детского творчества, концерты и акции, экскурсии и многое другое.

Акция «Собери ребенка в школу» давно стала ежегодной доброй традицией. Главная задача – обеспечить максимально возможное количество детей из многодетных и малообеспеченных семей необходимыми школьными принадлежностями. В преддверии Дня знаний депутаты помогали многодетным и малообеспеченным семьям собрать детей в школу, оказывали помощь в подготовке к школе детям из опекунских и приемных семей.

Многие депутаты приняли участие в торжественных линейках 1 Сентября, а также провели акцию «Школьная страна» и организовали поздравление, вручение сувениров первоклассникам на территории своего избирательного округа.

В рамках празднования Международного дня защиты детей прошли праздники в десятках дворов, организованные при поддержке депутатов городского Совета.

Все парламентарии принимали участие в проведении праздничных мероприятий, посвященных Последнему звонку и выпускному балу.

В отчетном периоде было проведено немало мероприятий для пожилых людей. Это и праздничные концерты, поздравления и встречи в неформальной обстановке.

На особом месте у парламентариев стоит работа с ветеранами Великой Отечественной войны.

Участники Великой Отечественной войны, труженики тыла и дети войны получили поздравления с Днем Победы от депутатов. Продолжена уже полюбившаяся всеми акция «Фронтвые бригады». Во двory, где живут ветераны и их семьи, приезжают артисты домов культуры, чтобы исполнить песни Победы и подарить праздничное настроение.

Председатель Липецкого городского Совета депутатов и депутаты приняли участие в акции «Сад памяти». Это Всероссийская (международная) акция, цель которой высадить 27 миллионов деревьев в память о погибших в годы Великой Отечественной войны. Каждое дерево — символ памяти и благодарности мирных поколений.

В день Победы многие депутаты организовали раздачу солдатской каши на своем округе.

В течение года велась активная работа по духовно-патриотическому воспитанию населения, в том числе на регулярной основе оказывалась помощь в обеспечении материально-технического оснащения военно-патриотического клуба «Допризывник» с целью расширения сети бесплатных кружков и секций на территории школ округа, в школах округов на регулярной основе проводились уроки мужества.

Депутаты городского Совета традиционно принимают участие во всех митингах и патриотических акциях, проводимых на территории города Липецка.

На базе Липецкого городского Совета депутатов состоялась международная историческая акция «Диктант Победы», посвященная событиям Великой Отечественной войны. В этом году на этой площадке активное участие приняли студенты и пенсионеры.

Председатель Липецкого городского Совета депутатов принимала участие во вручении военных билетов липчанам, которые пополнили ряды Вооруженных сил Российской Федерации.

В рамках акции к 30-летию Конституции Российской Федерации депутаты организовали различные мероприятия для школьников и студентов, привлекали к участию в конкурсе население, провели разговор о важном для учеников школ, где рассказали ребятам об основном законе нашей страны – Конституции, а также правах, принципах и обязанностях граждан. В итоге более 1500 липчан приняли участие во Всероссийском конкурсе к 30-летию Конституции Российской Федерации.

Ежегодно депутаты участвуют в акции «Коробка храбрости», которая направлена на поддержку детей, проходящих длительное лечение или сложные медицинские процедуры. В отчетном периоде были приобретены альбомы, фломастеры, карандаши, пластилин, пазлы, раскраски, игрушки и творческие наборы для ребят, которые были переданы в онкологическое отделение областной детской больницы.

В 2023 году особое внимание уделялось поддержке военнослужащих, участвующих в специальной военной операции, а также их близких.

На регулярной основе все депутаты оказывают содействие в формировании и отправке гуманитарной помощи в зону проведения специальной военной операции.

В нашем городе, как и по всей стране, сборы гуманитарного груза на передовую идут непрерывно. И происходит это благодаря неравнодушию

каждого, ведь у многих сейчас в зоне боевых действий находятся родные и близкие. Собирают все, что нужно нашим бойцам – продукты питания, средства гигиены, газовые баллоны для плит и дизельные генераторы, а также открытки с пожеланиями.

Кроме того, депутаты в отчетном периоде направили внушительную сумму на поддержку липецких военнослужащих и их семей, помогли жителям своего округа, которые плетут маскировочные сети.

Депутаты традиционно оказывали материальную помощь социально-незащищенным слоям населения, детским учреждениям и учреждениям культуры в укреплении материально-технической базы, а также благотворительную помощь СОБР «Феникс» и Управлению Федеральной службы войск национальной гвардии Российской Федерации по Липецкой области.

Депутатами регулярно оказывалась материальная помощь православным храмам.

Праздники во дворах, школах и детских садах проводят все депутаты Липецкого городского Совета.

Кроме того депутаты совместно с жителями города Липецка не забывали и о мероприятиях, направленных на выстраивание качественных добрососедских отношений – организовывали субботники, тематические праздники и спортивные мероприятия.

Организацией и проведением субботников в отчетном периоде занимался каждый депутат без исключения, на регулярной основе оказывали содействие управляющим компаниям и активным жителям в выделении техники для уборки внутридворовых территорий, вывозе мусора и листвы.

Был организован традиционный весенний субботник на территории Евдокиевского кладбища.

Особое внимание в отчетном периоде обращают на себя мероприятия, проводимые в рамках празднования Дня города Липецка. Это и торжественные приемы иногородних делегаций в стенах городского Совета и кинопоказы во дворах, и конкурс художественных работ, и конечно, акция «Праздники с доставкой на дом», проходившие на округах с вручением Благодарственных писем активным жителям за эффективное сотрудничество по развитию Липецка.

Традиционными стали конкурсы детского творчества в преддверии Дня защитника Отечества, Международного женского дня, Дня матери.

Ежегодно депутаты Липецкого городского Совета принимают активное участие в поздравлении жителей города Липецка с предстоящими новогодними праздниками.

Для депутатов Липецкого городского Совета стало уже доброй традицией принимать участие в благотворительной акции «Елка желаний». В 2023 году на новогодней елке в городском Совете депутатов вместе с игрушками развесили конверты с пожеланиями от детей из малообеспеченных и многодетных семей, а также тех ребят, чьи отцы участвуют в СВО. Все депутаты откликнулись на призыв поучаствовать в «Елке желаний». В конце года дети были приглашены в городской Совет и в праздничной атмосфере им были вручены новогодние подарки.

Ежегодно депутаты городского Совета принимают участие и в акции «С новым годом, ветеран».

Организовано поздравление семей погибших участников специальной военной операции с вручением новогодних подарков детям и родственникам героев.

По инициативе депутатов прошло увлекательное новогоднее мероприятие «В гостях у Деда Мороза». Участники – ребята из многодетных семей, семей участников специальной военной операции и дети с ограниченными возможностями здоровья. Юным липчанам вручили сладкие подарки и раскраски, школьники показали представление и провели флешмоб. Маленькие гости с удовольствием танцевали и пели вместе с юными артистами.

В отчетном периоде депутаты городского Совета участвовали в организации новогодних праздников во дворах для детей и их родителей, где состоялись мини-спектакли и гуляния под елкой с Дедом Морозом, Снегурочкой и сказочными персонажами. Конечно, были хороводы, игры, загадки и конкурсы для детей, а еще небольшие сладкие призы для самых активных участников.

Депутаты принимали активное участие вместе с жителями города в конкурсе «Лучший зимний двор России», а позже наградили заслуженных победителей. Все победители получили дипломы, а также сертификаты на озеленение и проведение праздника во дворе

В конце 2023 года многие парламентарии оказывали помощь в борьбе со снежной стихией. Депутаты совместно с управляющими компаниями и активными жителями города Липецка чистили тропинки, пешеходные дорожки и предоставляли ресурсы своих предприятий и организаций для уборки территорий социальных объектов.

Информационная деятельность Липецкого городского Совета депутатов

Деятельность Липецкого городского Совета депутатов в отчетном периоде осуществлялась в режиме максимальной открытости и публичности. Работа сессий транслировалась в режиме онлайн на официальном сайте горсовета. Фото, видео, информационные материалы были всегда доступны для представителей средств массовой информации и общественности.

В соответствии с Уставом городского округа город Липецк Липецкой области Российской Федерации все проекты нормативных правовых актов и решения сессий публиковались в сети интернет на официальном сайте Липецкого городского Совета депутатов - <https://sovetskaya22.ru> и в газете «Первый номер официально».

Медиа-поле вокруг Липецкого городского Совета депутатов формировалось в большей степени на основе информационных поводов с постоянных комиссий и сессий. В 2023 году в создании информационного потока о правотворческой и общественной деятельности депутатов приняли участие семь федеральных ресурсов и тридцать региональных медиа-источников, включая телеграмм-каналы. Контент-анализ материалов показал, что все они были нейтрального или положительного характера. Основной формой распространения информации остаются пресс-релизы и авторские материалы с учетом редакционной политики средства массовой информации. На протяжении всего года продолжалась востребованная средствами массовой информации практика комментариев председателя Липецкого городского Совета депутатов по итогам сессий.

В отчетном периоде подготовлен и реализован медиа - проект «Жить в Липецке», посвященный 320-летию Липецка. Главной его целью было показать, что в Липецке преобразуется не только центр города. Комфортными и удобными для жителей становятся другие пространства, растет заинтересованность и активность горожан в мероприятиях, которые призваны сформировать привлекательную городскую среду. Депутаты рассказывали о самых любимых местах и точках притяжения в своих избирательных округах.

Еще один медиа-проект «Депутатский экватор» был реализован совместно с самым популярным ресурсом областного центра «Город 48». Из избирательных округов были подготовлены большие репортажи с фотоотчетом о проделанной работе за 2,5 года депутатского срока, о локальном благоустройстве, изменениях социальной инфраструктуры.

Акцент был сделан на проекты, инициированные самими жителями и на эффективности муниципальных программ: «Мой двор», «Дорога к школе» и других.

Сообщество городского Совета в социальной сети «ВКонтакте» было подключено к общероссийской цифровой платформе «Госпаблики».

Большая часть депутатов ведет свои аккаунты в социальных сетях и использует личные страницы для обратной связи и информирования избирателей о своей работе в округах и муниципальном парламенте.

По данным статистики в прошлом году в сети интернет на официальном сайте Липецкого городского Совета депутатов зафиксировано 59 000 посетителей, просмотров – 194 000.

В 2023 году было подготовлено около 2000 пресс-релизов и информационных сообщений о работе городского Совета, председателя Липецкого городского Совета депутатов, его заместителей, депутатов, постоянных комиссий, выездных заседаний, круглых столов и депутатских часов, публичных слушаниях, личных приемах депутатов. На официальном сайте было размещено более 1500 информационных сообщений.

Иные формы работы Липецкого городского Совета депутатов

В отчетном периоде проведена работа по выдвижению, обобщению предложений и мнений общественности города о кандидатах на звание «Почетный гражданин города Липецка» и избранию Почетных граждан города.

Липецкий городской Совет депутатов присвоил звание «Почетный гражданин города Липецка» четверым кандидатам:

Гугнину Александру Васильевичу – директору ООО «Завод Строительных Конструкций», за многолетний добросовестный труд, большой личный вклад в социально-экономическое и промышленно-производственное развитие города Липецка, активную общественную и благотворительную деятельность, высокую гражданскую позицию;

Долгих Виктору Павловичу – председателю Совета Городской организации Липецкого регионального отделения Всероссийской общественной организации ветеранов (пенсионеров) войны, труда, Вооруженных Сил и правоохранительных органов, за многолетний добросовестный труд, большой личный вклад в развитие культуры и искусства города Липецка, военно-патриотическое воспитание молодежи и школьников, активную работу по социальной защите и поддержке

ветеранов;

Осипову Александру Ивановичу – директору муниципального автономного учреждения культуры «Липецкий зоологический парк» г. Липецка, за многолетний добросовестный труд, большой личный вклад в развитие Липецкого зоопарка, пропаганду экологических знаний среди населения, увеличение туристического потенциала города Липецка, активную общественную деятельность и высокую гражданскую позицию;

Шадринной Валентине Дмитриевне – педагогу-организатору муниципального автономного учреждения дополнительного образования Дома детского творчества «Городской» имени С.А.Шмакова г. Липецка, руководителю центра военно-патриотического воспитания Пост № 1, за многолетний добросовестный труд, большой личный вклад в гражданско-патриотическое и духовно-нравственное воспитание детей и молодежи города Липецка, масштабную работу по увековечиванию памяти липчан, героически погибших в годы Великой Отечественной войны и других локальных военных конфликтах, активную общественную деятельность и высокую гражданскую позицию в деле воспитания юных патриотов России.

Решением городского Совета в 2023 году была увековечена память:

– Усика Николая Ивановича – Заслуженного юриста РСФСР, Почетного гражданина города Липецка и присвоении его имени одной из улиц многоэтажной застройки, расположенной в Правобережном округе города Липецка, в районе улиц Железнякова и Ботаническая;

– Баюканского Анатолия Борисовича – Заслуженного работника культуры Российской Федерации, Почетного гражданина Липецкой области, писателя и журналиста и присвоении его имени одной из улиц многоэтажной застройки, расположенной в Правобережном округе города Липецка, в районе улиц Железнякова и Ботаническая;

– воинов-интернационалистов, участвовавших в боевых действиях, происходящих в Демократической Республике Афганистан, установка памятного знака «Воину-интернационалисту» в районе улицы Советской (Сселки).

Кроме того, депутаты согласовали установку памятных знаков Александру Невскому на пересечении улицы Водопьянова и проспекта Победы в городе Липецке, «Липецкие авиаторы» на пересечении улиц Ленина и Пролетарской.

По решению Липецкого городского Совета депутатов награждены:

– памятной медалью Митрофана Ключева – Афанасьев Александр Михайлович и Клоков Александр Юрьевич;

– знаком отличия «За заслуги перед городом Липецком» – 10 человек: Коновалов Петр Васильевич, Москалев Валентин Иванович, Павлюкевич Дмитрий Владиславович, Прокопенко Ольга Радомировна, Катасонов Игорь Александрович, Санталов Владимир Иванович, Акаткин Александр Николаевич, Поздняков Сергей Александрович, Соколов Сергей Викторович, Миронова Татьяна Валентиновна;

– премией имени Михаила Борисовича Раковского – Волкова Алла Александровна, Огаркова Татьяна Дмитриевна, Тюнина Светлана Валерьевна;

– премией имени Сталя Анатольевича Шмакова – 8 человек: Битуева Наталья Викторовна, Буран Светлана Владимировна, Калинина Юлия Ильгизаровна, Ленкова Татьяна Анатольевна, Неменующая Лилия Васильевна, Олейник Лариса Михайловна, Смородина Любовь Михайловна, Шипилова Наталья Викторовна.

Решением городского Совета присуждена городская премия в сфере средств массовой информации:

– в номинации «Лучший репортаж года о городе Липецке»: Мамцевой Елене Анатольевне, Александровой Раисе Алексеевне, Унрау Виктору Андреевичу;

– в номинации «Местное самоуправление»: Пидлускому Игорю Васильевичу, Костюк Марине Сергеевне;

– в номинации «Городские приоритеты»: Мещеряковой Елене Сергеевне, Азаровой Олесе Алексеевне;

– в номинации «Городская среда»: Звягиной Ольге Валентиновне, Ермашиной Татьяне Александровне.

В отчетном периоде городским Советом активно использовались такие формы работы, как публичные слушания, «круглый стол», «депутатский час», и рабочие совещания.

Количество проведенных депутатским корпусом публичных слушаний, «круглых столов», «депутатских часов», рабочих совещаний приведено на диаграмме 11.

Диаграмма 11.

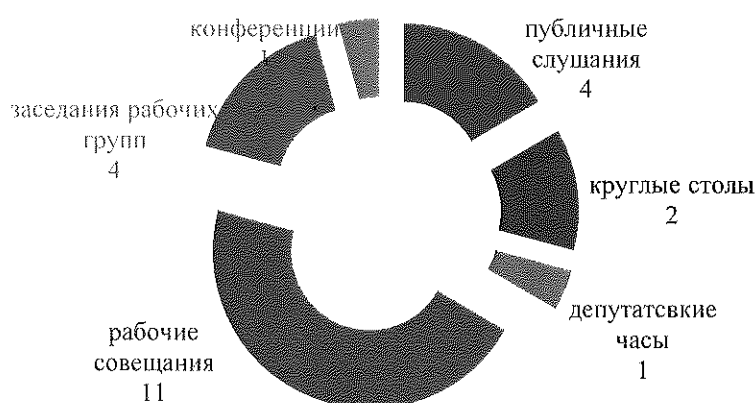

За отчетный период городским Советом проведено 4 публичных слушания, целью которых являлось обсуждение проектов муниципальных правовых актов по вопросам местного значения с участием жителей города. По инициативе Липецкого городского Совета депутатов совместно с администрацией города Липецка были проведены следующие публичные слушания:

- проект бюджета города Липецка на 2024 год и на плановый период 2025 и 2026 годов;
- отчет «Об исполнении Бюджета города Липецка за 2022 год»;
- проект «О внесении изменений в Устав городского округа город Липецк Липецкой области Российской Федерации»;
- проект изменений в решение Липецкого городского Совета депутатов от 02.08.2016 г. № 204 «О Стратегии социально-экономического развития города Липецка до 2035 года».

В отчетном периоде проведен «круглый стол» на тему: «Развитие системы наружного видеонаблюдения на территории города Липецка». В городе Липецке существует большая потребность у жителей в части оборудования камерами наружного видеонаблюдения дворовых территорий и общественных пространств. Система видеонаблюдения имеет ряд важных преимуществ и может быть полезной для обеспечения безопасности жильцов и их имущества.

На заседании «круглого стола» отмечено о необходимости:

- предусмотреть при формировании проектной документации объектов общественных пространств работы по организации волоконно-оптических линий связи и оборудования системы видеонаблюдения для дальнейшего подключения к Единой региональной платформе видеоаналитики Липецкой области;

– проработки вопроса с субъектами предпринимательства города Липецка о возможности безвозмездного подключения установленных коммерческими организациями внешних камер к Единой региональной платформе видеоаналитики Липецкой области и назначения ответственного лица по решению данного вопроса;

– в ходе реализации программных мероприятий по развитию системы наружного видеонаблюдения в приоритетном порядке размещения камер в дошкольных и общеобразовательных организациях города Липецка в целях обеспечения безопасности и антитеррористической защищенности.

Круглый стол на тему «Об изменениях в деятельности управляющих и специализированных организаций, касающейся технического обслуживания внутридомового и внутриквартирного газового оборудования» по инициативе АО «Газпром газораспределение Липецк» прошел с участием депутатов городского Совета, представителей администрации города Липецка, АО «Газпром газораспределение Липецк».

На данном мероприятии озвучены новые требования законодательства касающиеся технического обслуживания и ремонта внутридомового и внутриквартирного газового оборудования в многоквартирном доме, которое будет осуществляться специализированной организацией, определенной Федеральным законом от 31.03.1999 № 69-ФЗ «О газоснабжении в Российской Федерации», и наделенной исключительным правом на осуществление вышеуказанной деятельности.

Учитывая важность безопасной эксплуатации газовых приборов и оборудования потребителями, в том числе в бытовых условиях, их защиту от недобросовестных исполнителей услуг по техническому обслуживанию и ремонту внутридомового и внутриквартирного газового оборудования, в целях повышения качества оказания услуг по итогам обсуждения участниками «круглого стола» было принято решение рекомендовать:

1. Администрации города Липецка, руководителям управляющих организаций, осуществляющих деятельность по управлению многоквартирными домами во взаимодействии с Государственной жилищной инспекцией Липецкой области, проработать вопрос о возможности применения действующих договоров управления многоквартирным домом в части технического обслуживания и ремонта внутридомового газового оборудования.

2. Администрации города Липецка совместно с АО «Газпром газораспределение Липецк», руководителям управляющих организаций, осуществляющих деятельность по управлению многоквартирными домами, выработать алгоритм действий по перезаключению договоров на техническое обслуживание и ремонт внутридомового газового оборудования, а также рассмотреть возможность определения мест для оформления договоров и разъяснения расчета размера платы за предоставление коммунальной услуги.

3. АО «Газпром газораспределение Липецк»:

– рассмотреть возможность открыть «горячую линию» в формате «вопросы-ответы» для разъяснения населению города Липецка о необходимости перезаключения договоров на техническое обслуживание и ремонт внутридомового и внутриквартирного газового оборудования;

– продолжить информационное взаимодействие с управляющими организациями в целях реализации договорных обязательств с собственниками помещений с учетом новых требований к техническому обслуживанию и ремонту внутридомового и внутриквартирного газового оборудования.

4. Администрации города Липецка, руководителям управляющих организаций, осуществляющим деятельность по управлению многоквартирными домами, продолжить проведение информационной работы с жителями многоквартирных домов, старшими по домам, советами многоквартирных домов о необходимости перезаключения договоров о техническом обслуживании и ремонте внутридомового и внутриквартирного газового оборудования в соответствии с изменениями в действующее законодательство, вступающими в силу с 01 сентября 2023 года.

В 2023 году в стенах городского Совета проведен депутатский час на тему «О проекте Генерального плана города Липецка», в рамках которого обсуждались новые Правила землепользования и застройки города Липецка, основные решения и специфика отдельных территорий.

В отчетном периоде по инициативе депутатов и Общественной палаты города Липецка в Липецком городском Совете состоялась первая конференция некоммерческих организаций Липецкой области, оказывающих медико-социальную поддержку жителям. В ней приняли участие депутаты городского и областного Советов, Уполномоченный по правам ребенка в Липецкой области, Управление социальной политики Липецкой области, руководители некоммерческих организаций, общественники, представители благотворительных фондов.

Участники конференции отметили правильную политику активистов НКО по обращениям в органы власти, по постановке проблем и путей их решения. В своей дальнейшей совместной работе организаторы планируют разработать стратегию взаимодействия и помощи подопечным НКО в сфере медико-социальной помощи. В ближайшее время будут подготовлены поправки с учетом предложений общественников и благотворительных Фондов, которые отправят в областной Совет и правительство области. Так же все участники отметили, что конференцию необходимо сделать ежегодной.

В рамках межмуниципального сотрудничества и налаживания деловых, культурных информационных связей, в том числе обменом опытом развития молодежной политики, Липецкий городской Совет депутатов и Волгоградская городская Дума заключили соглашение о сотрудничестве. Делегация городского Совета во главе с председателем Евгенией Валерьевной Фрай посетили город Волгоград и дали старт для совместных проектов и инициатив.

Так же председатель Липецкого городского Совета депутатов Евгения Валерьевна Фрай и ректор Липецкого государственного технического университета Лилия Александровна Загеева подписали соглашение о сотрудничестве. Городской Совет и университет будут совместно участвовать в обсуждении ключевых правовых вопросов социально-экономического развития города Липецка, работать над повышением качества подготовки специалистов, обмениваться информацией об образовательных программах. Также предполагается организация и проведение совместных встреч, мероприятий, конференций.

Отдельный пункт закрепляет сотрудничество в области практической подготовки студентов. Молодые люди смогут проходить практику в органе представительной власти Липецка. А преподаватели технического университета в качестве экспертов будут принимать участие в публичных слушаниях, которые организует городской Совет. Также предусмотрено оказание консультативной помощи специалистами Липецкого государственного технического университета при разработке нормативно-правовых актов.

Деятельность Молодежного парламента при Липецком городском Совете депутатов

Работа Молодежного парламента при Липецком городском Совете депутатов строится в соответствии с Положением «О Молодежном

парламенте при Липецком городском Совете депутатов», утвержденным решением Липецкого городского Совета депутатов от 27.06.2023 № 548. Молодежный парламент при Липецком городском Совете депутатов (далее – Молодежный парламент) является коллегиальным, совещательным органом и осуществляет свою деятельность на общественных началах в соответствии с федеральным и областным законодательством, настоящим Положением и Регламентом Молодежного парламента

В настоящее время вопросы работы с молодежью в городе Липецке приобретают новую актуальность. Запрос на включение молодых людей в активную жизнь города растёт. Региональный центр включает в конкуренцию за интеллект и энергию городской молодёжи и выделяет для себя задачи, которые необходимы для создания компетентного молодёжного сообщества.

Главной целью программ, направленных на работу с молодёжью на территории города Липецка является создание условий для успешной социализации и эффективной самореализации молодежи, направленной на раскрытие ее потенциала, а также содействие успешной интеграции молодежи в общество и повышению ее роли в жизни города.

Сейчас главным трендом в молодежной среде можно назвать усиление информационной составляющей. Благодаря развитию IT-технологий для молодых людей нет границ, они очень мобильны, в первую очередь психологически. Это даёт возможность взаимодействовать с молодёжью на новом уровне, шире внедрять инновационные подходы в работе с молодёжью, которые, кстати, находит и сама молодёжь, учитывая актуальные для себя приоритеты.

Таким образом, формируется новая система развития ценностей и мировоззрения молодёжи.

В отчетном периоде представители Молодежного парламента двенадцатого созыва приняли активное участие в работе сессий и постоянных комиссий Липецкого городского Совета депутатов, составляли свои предложения к проектам Бюджета города, участвовали в публичных слушаниях по проекту изменений в Устав городского округа город Липецк Липецкой области Российской Федерации и другим проектам муниципальных правовых актов.

Также Молодежный парламент двенадцатого созыва, реализуя собственный план работы, взаимодействовал с Благотворительным фондом социальной защиты «Милосердие», территориальными советами общественного самоуправления, администрацией города Липецка,

Липецким городским Советом депутатов, Молодежным правительством города Липецка, СК Молодежный, Липецк.Медиа и другими.

В 2023 году молодые парламентарии активно работали в рамках различных тематик и направлений.

Организованы и проведены: субботники, проект «По улицам истории», направленный на увековечивание исторических названий улиц города Липецка, мастер-классы по робототехнике в общеобразовательных учреждениях города Липецка, «Чистые игры» - командные соревнования по очистке природных территорий от мусора и разделению отходов, молодежная спартакиада среди студентов среднего профессионального образования на базе СК Молодежный, поздравление ветеранов, тружеников тыла Великой Отечественной войны в преддверии Дня Победы, конкурс Художественных работ #ХочуЗдесьЖить, приуроченный к празднованию 320-летия города Липецка, интеллектуальная игра «Что я знаю? Город Липецк», пять экскурсий в Липецком городском Совете депутатов для школьной молодежи города Липецка с участием депутатов горсовета, проект «Аллея Молодежи» и многое другое.

Активно развивались социальные сети «Вконтакте» и «Телеграмм», медиа проекты Молодежного парламента. Еженедельно в сообществах публикуются новости о мероприятиях, благотворительных акциях и др. Формируется корпоративная культура на базе социальных сетей.

Члены Молодёжного парламента были частыми героями и гостями теле- и радиорепортажей местных печатных и интернет средств массовой информации.

Молодые парламентарии ставят перед собой следующие цели:

- приобщение молодых граждан к парламентской деятельности, развитие деловых, профессиональных, гражданских и патриотических качеств, поддержка созидательной, гражданской активности молодежи;

- вовлечение молодежи города Липецка в социальную практику и формирование системы поддержки добровольческой (волонтерской) деятельности;

- вовлечение молодежи города Липецка в регулярные занятия физической культурой и спортом, в том числе техническими видами спорта, а также создание положительного образа молодежи, ведущей здоровый образ;

- вовлечение молодежи города Липецка в творческую деятельность, поддержка молодых деятелей искусства, а также талантливой молодежи,

занимающейся современными видами творчества и не имеющей специального образования.

Общественный совет при председателе Липецкого городского Совета депутатов

Важнейшим условием успешного функционирования системы местного самоуправления при осуществлении управления городом является постоянный учет потребностей населения. Мнение жителей города, ориентир муниципальных властей на их интересы - одна из главных составляющих в принятии управленческих решений. Без действительно партнерских отношений между муниципальными органами и обществом не может быть эффективного местного самоуправления и процветающего благополучного общества: необходим диалог на равных. Политику выстраивает власть, но она теряет контроль над ситуацией, если перестает получать обратные сигналы от жителей города. Одной из эффективных форм общественного самоуправления и общественного контроля является Общественный совет при председателе Липецкого городского Совета депутатов (далее – Общественный Совет)

В 2023 году «реанимировали» важную экспертную площадку – Общественный Совет. Был избран новый состав. Первое заседание получилось результативным. Члены Общественного Совета обсуждали ситуацию с сухими и аварийными деревьями. Были подготовлены профессиональные рекомендации. И в следующем году появится новая муниципальная программа — «Содержание и восстановление зеленого фонда города Липецка». На это выделены почти 165 млн рублей. В сравнении с планом 2023 года вдвое увеличены средства на снос сухих и аварийных деревьев.

В соответствии с Положением Общественный Совет является постоянно действующей рабочей группой с консультативным и совещательным правом, образованный для обеспечения взаимодействия Липецкого городского Совета депутатов с общественными объединениями, политическими партиями, профсоюзами, предприятиями, организациями, объединениями предпринимателей и товаропроизводителей, осуществляющими свою деятельность в соответствии с действующим законодательством на территории города Липецка, и жителями города в целях учета их потребностей и интересов, привлечения к вопросам управления муниципалитетом, к выработке

рекомендаций по наиболее актуальным проблемам социально-экономического развития города Липецка, к решению местных проблем.

Совет старейшин при председателе Липецкого городского Совета депутатов

В отчетном периоде в Липецком городском Совете депутатов создан и заработал Совет старейшин при председателе Липецкого городского Совета депутатов (далее – Совет старейшин).

Совет старейшин является рабочей группой с консультативным и совещательным правом, образованной для выработки рекомендаций в решении и осуществлении важнейших вопросов жизнедеятельности города Липецка в соответствии со складывающейся социально-экономической и общественно-политической ситуацией посредством использования опыта и знаний старшего поколения.

Совет старейшин рассматривает предложения, идеи, проекты, по которым председатель Липецкого городского Совета депутатов желает знать мнение старейшин.

Совет старейшин вправе по собственной инициативе рассматривать наиболее важные вопросы жизнедеятельности города Липецка и вносить по ним предложения.

На общественных началах сформирован и утвержден состав Совета из 19 липчан «серебряного» возраста, пользующихся авторитетом среди населения города, обладающих опытом руководящей работы.

Организовано и проведено 2 заседания Совета старейшин с участием Главы города Липецка, представителей областных учреждений, администрации города, Общественной палаты города Липецка. В ходе работы старейшины детально обсудили важные для горожан темы:

- о создании, содержании, эксплуатации, правилах пользования парковок на платной основе и без взимания платы на территории города Липецка;

- о новых Правилах землепользования и застройки города Липецка;
- о содержании дворовых территорий города Липецка в зимний период.

По итогам заседаний определен ряд вопросов и рекомендаций, которые направлены в адрес Главы города Липецка. Совет старейшин продолжит свою работу для выработки предложений по решению вопросов жизнедеятельности города с учетом интересов горожан и

полномочий органов местного самоуправления. Это еще один способ получения обратной связи от населения, возможность довести до властей видение ситуации «снизу».

Основные направления работы Липецкого городского Совета депутатов в 2024 году

В 2024 году Липецкому городскому Совету депутатов предстоит продолжить свою работу.

В качестве приоритетных задач на 2024 год, где депутаты должны принять активное участие и содействовать в их решении с учетом своих полномочий, следует назвать следующие:

– активное совершенствование нормативной правовой базы города Липецка, как необходимое условие для его дальнейшего социально-экономического развития;

– увеличение доходной части бюджета, совершенствование бюджетного процесса и рационализация расходов бюджетных средств и ресурсов, как основы для улучшения благосостояния жителей, повышения социальной защищенности, комфортного проживания, укрепления материально-технической базы учреждений образования, культуры и спорта, жилищно-коммунального хозяйства, общественной безопасности;

– высокая эффективность реализуемых муниципальных программ на территории города;

– сохранение и развитие взаимодействия с жителями путем проведения встреч, личных приемов, реализации наказов, решения других вопросов, как одной из важнейших наших задач;

– контроль исполнения органами и должностными лицами местного самоуправления полномочий по решения вопросов местного значения;

– повышение персональной ответственности депутатов за исполнение депутатских полномочий и участие в работе Липецкого городского Совета депутатов.

И.о. председателя
Липецкого городского
Совета депутатов



Б.В.Понаморёв